

FLR00100

Luftreiniger mit HEPA-Filter

Wir bedanken uns für den Kauf dieses hochwertigen Produktes. Der Luftreiniger filtert über den HEPA13-Filter 99,9% der Partikel größer 0,3 µm aus der Raumluft. HEPA ist die Abkürzung für High-Efficiency Particulate Air Filter. Damit werden Feinstaubpartikel, Schimmelpilzsporen, Pollen, Aerosole, Bakterien, Viren und Allergene von Hausstaubmilben aus der Raumluft entfernt. In der höchsten Leistungsstufe wird ein CADR (Clean Air Delivery Rate) von 300 m³/h erreicht. Damit eignet sich das Gerät optimal für eine Raumgröße von 20 bis 45 m². Die gesamte Raumluft wird dann bis zu 6 mal pro Stunde gefiltert. Der Luftreiniger darf nicht in rauen Industrieumgebungen, Baustellen und Werkstätten betrieben werden.

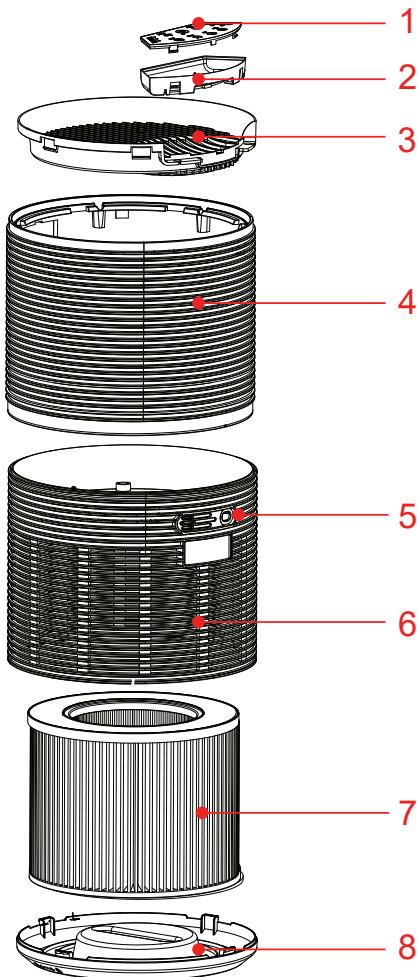

1. Bedienfläche mit Touch-Control
2. AQ-Licht zur Anzeige der Luftqualität oder im Standby Nachtlicht
3. Luftauslass
4. Gehäuse-Oberteil
5. Anschlusskabel
6. Gehäuse-Unterteil mit Lufteinlass
7. HEPA-Filter (3-stufig)
8. Gehäuse-Fuß

Sicherheitshinweise

Bei der Verwendung elektrischer Geräte sollten immer grundlegende Sicherheitsvorkehrungen getroffen werden, um die Gefahr von Bränden, Stromschlägen und Verletzungen zu verringern. Diese Vorsichtsmaßnahmen beinhalten:

1. Lesen Sie alle Anweisungen, bevor Sie das Gerät benutzen.
2. Der Filter ist bei der Lieferung in einem Beutel verpackt. Entfernen Sie den Plastikbeutel vor der Verwendung und bei Filtertausch.
3. Halten Sie das Kabel von stark beanspruchten Laufwegen fern, so dass niemand stolpert. Um Brandgefahr zu vermeiden, verlegen Sie das Kabel NICHT unter Teppichen, in der Nähe von Heizkörpern, Radiatoren, Öfen oder Heizgeräten.
4. Zum Schutz vor elektrischen Gefahren darf das Gerät NICHT in Wasser oder andere Flüssigkeiten getaucht werden. Verwenden Sie das Gerät nicht in der Nähe von Wasser
5. Beaufsichtigen Sie das Gerät wenn es in der Nähe zu Kindern oder behinderten Personen verwendet wird.
6. Ziehen Sie immer den Netzstecker des Luftreinigers, bevor Sie das Gerät bewegen oder reinigen, das Gehäuse öffnen, den Filter wechseln oder wenn das Gerät längere Zeit nicht benutzt wird.
7. Lassen Sie NIEMALS irgendwelche Gegenstände in die Öffnungen des Geräts fallen. Stecken Sie nichts hinein.
8. Betreiben Sie das Gerät NICHT mit einem beschädigten Kabel oder Stecker oder bei einer Fehlfunktion. Wenn der Luftreiniger nicht funktioniert oder beschädigt wurde, kontaktieren Sie bitte den Verkäufer oder FeinTech für eine Überprüfung und/oder Reparatur.
9. Verwenden Sie das Gerät nur für den in dieser Anleitung beschriebenen Einsatz im Haushalt oder Büro. Jede andere Verwendung kann zu Bränden, elektrischen Schlägen oder Verletzungen von Personen führen.
10. Verwenden Sie das Gerät NICHT im Freien.
11. Stellen Sie das Gerät NIEMALS auf eine weiche Oberfläche, wie z.B. ein Bett oder ein Sofa, da dies zum Umkippen des Geräts führen kann und dann der Lufteinlass- oder -auslass blockiert.
12. Halten Sie das Gerät vor Hitze und offenen Flammen fern.
13. Versuchen Sie NICHT, elektrische oder mechanische Funktionen des Geräts zu reparieren oder einzustellen. Das Innere des Geräts enthält keine vom Benutzer zu wartenden Teile. Alle Wartungsarbeiten sollten von einem autorisierten Fachmann durchgeführt werden.
14. Stellen Sie KEINE Gegenstände auf dem Gerät ab.
15. Verwenden Sie NIEMALS Reinigungsmittel, Benzin, Glasreiniger, Möbelpolitur, Farbverdünner oder andere Reinigungsmittel zum Reinigen von Teilen des Geräts.
16. Schalten Sie das Gerät immer aus, bevor Sie den Netzstecker ziehen.
17. Dieses Gerät sollte nur in Räumen mit Temperaturen zwischen 5°C und 40°C verwendet werden.
18. Nehmen Sie keine Umbauten am Gerät vor.

Technische Daten

- 3-lagiger Filter (Vorfilter, Aktivkohle, HEPA-Filter), HEPA-Grad 13 mit 99,97% Filterung (Ersatzfilter: FLF00199)
- Staubsensor und Filteranzeige
- CADR maximal 300 m³/h
- Laufruhiger Gleichstrom-Motor mit 5 Leistungsstufen
- Betriebsgeräusch 27 dB – 55 dB

Leistungsaufnahme

Nachtlicht	Ruhemodus	Stufe 2	Stufe 3	Stufe 4 (Turbo)
~0,6 W	< 2 W	8 W	15 W	29 W

Vor der ersten Verwendung

Einsetzen oder Wechsel des Filters

Das Gerät wird mit einem Filter im Inneren geliefert. Sie müssen die Verpackung des Filters entfernen, bevor Sie das Gerät benutzen. Öffnen Sie dazu das Gehäuse und nehmen Sie den Filter heraus. Packen Sie ihn aus. Setzen Sie ihn dann wie unten beschrieben wieder in das Gerät ein.

Hinweis: Achten Sie darauf, dass Sie den Filter in der richtigen Position einsetzen.

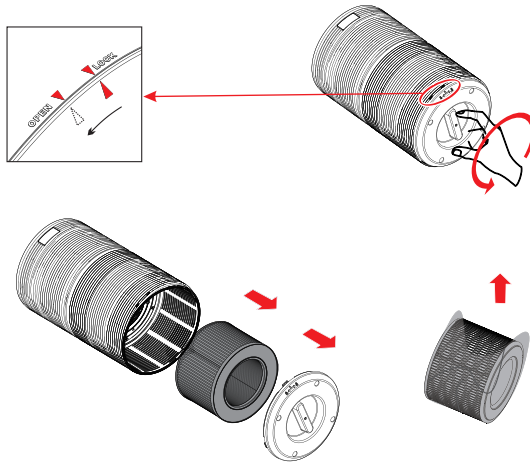

- Legen Sie das Gerät mit der Oberseite nach unten auf ein weiches Tuch, um Kratzer zu vermeiden.
- Um den Bodendeckel zu öffnen, drehen Sie die Bodenabdeckung gegen den Uhrzeigersinn. Im Bodendeckel ist eine Pfeil-Markierung. Am unteren Gehäuse Rand ist eine Markierung für OPEN (offen) und LOCK (geschlossen). Drehen Sie den Bodendeckel so, dass die Pfeil-Markierung auf OPEN weist.
- Entfernen Sie den Bodendeckel und nehmen Sie den Filter heraus.
- Entfernen Sie die Kunststoffverpackung vom Filter.
- Setzen Sie den Filter dann wieder ein.
- Verschließen Sie das Gehäuse wieder mit dem Bodendeckel. Drehen Sie dazu im Uhrzeigersinn, so dass die Pfeilmarkierung auf LOCK (geschlossen) steht. Wenn alles korrekt verschlossen wurde, hören Sie einen Klick.

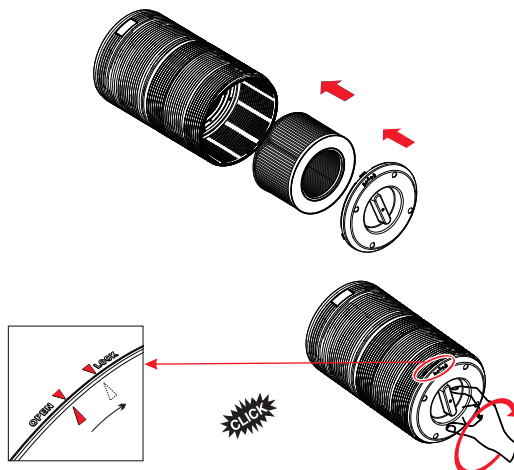

Verwendung des Geräts

Bedienfeld

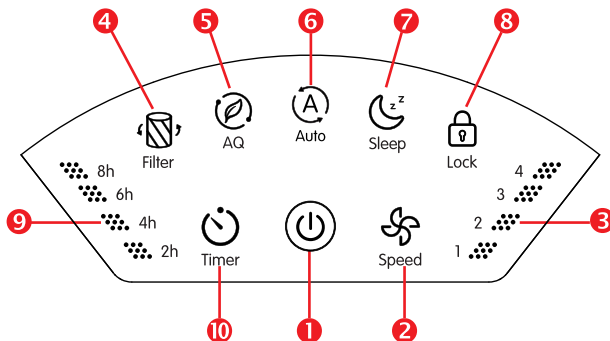

1. Ein-/Aus-Taste
2. Ventilator-Geschwindigkeit
3. Geschwindigkeits-Anzeige
4. Filter-Reset
5. AQ / Nachtlicht
6. Auto-Modus
7. Ruhemodus
8. Sperre
9. Timer-Anzeige
10. Timer-Einstellung

Stecken Sie den Stecker in die Steckdose. Alle Lichter leuchten 1 Sekunde lang auf und Sie hören einen Piepton, danach bleiben alle Lichter AUS. Drücken Sie die Ein-/Aus-Taste , um das Gerät einzuschalten. Das AQ-Licht schaltet sich ein und der Ventilator dreht sich mit einer Geschwindigkeit von Stufe 2 (Medium).

Einstellung der Ventilatorgeschwindigkeit

Die momentane Lüfterdrehzahl wird auf der Geschwindigkeits-Anzeige dargestellt. Drücken Sie die Geschwindigkeits-taste , um die Ventilatorgeschwindigkeit einzustellen. Die Stufen 1–4 der Anzeige entsprechen Niedrig, Mittel, Hoch und Turbo.

Ruhemodus

Wenn Sie das Gerät im Ruhemodus verwenden, arbeitet es sehr leise. Nur die Tasten und (falls Sie den Timer einstellen) sind auf halber Helligkeit, alle anderen Tasten leuchten nicht. Drücken Sie eine beliebige andere Taste, um den Ruhemodus zu beenden.

Luftqualitätssensor-Licht (AQ-Licht)

Im Inneren des Luftreinigers befindet sich ein Luftqualitätssensor. Die Luftqualität (AQ, Air-Quality) wird durch eine unterschiedliche Lichtfarbe angezeigt. Die Lichtfarbe ändert sich je nach der erkannten Luftqualität:

- ROT = VERSCHMUTZT
- ORANGE = SCHLECHT
- GRÜN = GUT
- BLAU = SEHR GUT

Drücken Sie bei eingeschaltetem Luftreiniger die Taste einmal kurz, um das AQ-Licht ein- oder auszuschalten. Die AQ-Anzeige hat zwei Leuchtarten: konstantes oder pulsierendes Leuchten. Der Unterschied ist nur optisch. Zum Umschalten zwischen konstantem und pulsierendem Anzeigemodus drücken Sie die Taste 3 Sekunden lang.



Hinweis: Der Sensor ersetzt kein professionelles Messgerät, sondern ermöglicht eine einfache Steuerung aufgrund grober Messwerte.

Auto-Modus

Tippen Sie auf AUTO, um den Sensor-gesteuerten Betrieb ein- oder auszuschalten. Im Auto-Modus wird die Lüftergeschwindigkeit automatisch entsprechend der AQ-Stufe wie folgt eingestellt:

AQ-Farbe	Blau	Grün	Orange	Rot
Luftqualität	sehr gut	gut	schlecht	verschmutzt
Geschwindigkeit	1 (niedrig)	2 (mittel)	3 (hoch)	4 (Turbo)

Nachtlichtmodus (nur im Standby des Geräts)

Der Luftreiniger hat ein Nachtlicht zur dezenten Beleuchtung. Dieses leuchtet, wenn Sie im Standby-Modus die Taste  drücken. Das Nachtlicht ist einstellbar in 2 Helligkeitsstufen sowie in oranger oder weißer Lichtfarbe. Drücken Sie im Standby die  Taste, um das Nachtlicht einzuschalten. Helligkeit und Lichtfarbe ändert sich bei jedem Drücken von .

Timer einstellen

Drücken Sie diese Taste, um den Timer ein- oder auszuschalten und um die Timer-Optionen zu durchlaufen (2 Stunden, 4 Stunden, 6 Stunden oder 8 Stunden). Der Luftreiniger schaltet sich automatisch aus, wenn der Timer abgelaufen ist. HINWEIS: Wenn Sie den Luftreiniger ausschalten, wird der Timer sofort deaktiviert.

Bediensperre

Drücken Sie die Lock-Taste um die Bediensperre zu aktivieren. Diese Sperre ist z.B. sinnvoll in Haushalten mit kleinen Kindern. Drücken Sie die Lock-Taste erneut für 3 Sekunden, um die Sperre abzuschalten.

Filterwechsel-Leuchte

Wenn die Anzeige  leuchtet, sollten Sie den Filter überprüfen, ob er gereinigt oder ausgetauscht werden muss. Bei typischer Nutzung sollte der Filter nach etwa 6 Monaten getauscht werden.

Hinweis: Die Lebensdauer des Filters hängt von der Luftqualität in Ihrem Haus und der Betriebszeit ab. Wenn Sie das Gerät in einer feuchten oder sehr staubigen Umgebung verwenden, verringert sich die Lebensdauer des Filters. Bitte tauschen Sie den Filter auch bei folgenden Anzeichen:

- Erhöhtes Betriebsgeräusch
- Verminderter Luftstrom
- Verstopfter Filter
- Vermehrtes Auftreten von Gerüchen

Filter reinigen

Um die Lebensdauer des Filters zu verlängern, können Sie die Außenseite des Filters (Vorfilter) reinigen. Saugen Sie dazu z.B. groben Schmutz wie Staub oder Tierhaare mit einem Staubsauger ab. Beschränken Sie bitte die Reinigung auf die Außenseite des Filters und verwenden Sie kein Wasser oder Reinigungsmittel! Gehen Sie bitte vorsichtig vor und drücken Sie den Filter nicht ein.



Zurücksetzen der Anzeige nach Filterwechsel

Zum Wechsel des Filters ziehen Sie bitte den Netzstecker. Gehen Sie dann **wie** auf Seite 6 beschrieben vor. Anschließend setzen Sie bitte die Filteranzeige zurück. Je nachdem, ob die Anzeige  bereits leuchtet oder noch nicht, gehen Sie bitte wie folgt vor:

Falls die Filteranzeige  leuchtet, setzen Sie die Anzeige bitte wie folgt zurück:

- Stecken Sie den Netzstecker ein und schalten Sie den Luftreiniger an.
- Drücken Sie die Taste  für 3 Sekunden. Anschließend erlischt die Anzeige und der Filter wurde zurück gesetzt.

Falls Sie den Filter tauschen, ohne das die Filteranzeige  leuchtet, setzen Sie die Anzeige bitte wie folgt zurück:

- Stecken Sie den Netzstecker ein und schalten Sie den Luftreiniger an.
- Drücken Sie die Taste  für 3 Sekunden, bis die Anzeige leuchtet
- Drücken Sie erneut die Taste  für 3 Sekunden. Anschließend erlischt die Anzeige und der Filter wurde zurück gesetzt.

Filterwechsel

Schalten Sie den Luftreiniger aus und ziehen Sie den Netzstecker.



Legen Sie den Luftreiniger anschließend auf eine weiche Fläche, so dass die Oberfläche nicht verkratzt.

Drehen Sie anschließend den Gehäusefuß gegen den Uhrzeigersinn, um das Gehäuse zu öffnen. Die Pfeilanzeige wird dadurch von LOCK zu OPEN (offen) gedreht.

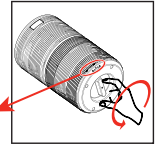
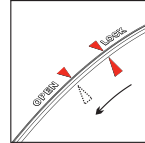

Ziehen Sie anschließend den Gehäusefuß ab und entnehmen Sie den alten Filter.

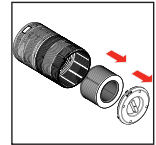

Nehmen Sie einen neuen Filter aus dessen Verpackung. Setzen Sie den Filter in das Gehäuse ein.

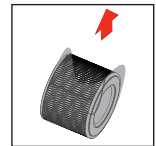

Achten Sie auf einen korrekten Sitz des Filters und schließen Sie das Gehäuse.

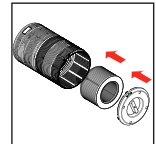

Drehen Sie dazu den Gehäusefuß im Uhrzeigersinn, bis es „Klick“ macht. Die Pfeilanzeige weist nun auf LOCK (geschlossen) und das Gehäuse ist verschlossen.

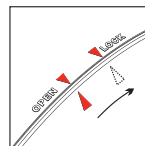

Stellen Sie anschließend den Luftreiniger auf. Stecken Sie den Netzstecker ein und schalten Sie das Gerät an. Anschließend setzen Sie bitte die Filteranzeige zurück, wie zuvor beschrieben.

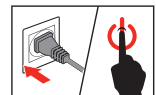

Fehlersuchhilfe

Problem	Ursache	Lösung
Luftreiniger schaltet nicht ein	Netzstecker nicht eingesteckt	Stecken Sie den Netzstecker ein
	Einschalttaste nicht gedrückt	Betätigen Sie die Einschalttaste.
	Steckdose ist stromlos	Überprüfen Sie die Sicherung und den Schalter für die genutzte Steckdose
	Luftreiniger defekt	Trennen Sie den Luftreiniger vorsichtig vom Strom. Benutzen Sie das Gerät nicht mehr. Kontaktieren Sie Ihren Verkäufer oder FeinTech.
	Stecker oder Kabel beschädigt	
Luftreiniger reagiert nicht auf Taste	LOCK aktiviert (LOCK blinkt)	Drücken Sie für 3 Sekunden LOCK.
	Gerät oder Steckdose ist stromlos	Überprüfen Sie die Sicherung und den Schalter für die genutzte Steckdose und ob das Netzkabel eingesteckt ist
	Luftreiniger defekt	Trennen Sie den Luftreiniger vorsichtig vom Strom. Benutzen Sie das Gerät nicht mehr. Kontaktieren Sie Ihren Verkäufer oder FeinTech.
Luftreiniger macht ungewöhnliche Geräusche	Filter ist verschmutzt	Bitte reinigen Sie den Filter oder tauschen ihn aus
	Filter ist nicht richtig eingesetzt	Setzen Sie den Filter korrekt ein
	Filter ist noch verpackt	Entfernen Sie Verpackung des Filters vor der Benutzung
	Fremdkörper ist eingedrungen	Trennen Sie den Luftreiniger vorsichtig vom Strom. Benutzen Sie das Gerät nicht mehr. Kontaktieren Sie Ihren Verkäufer oder FeinTech.
Deutlich verminderter Luftausstoß	Filter ist verschmutzt	Bitte reinigen Sie den Filter oder tauschen ihn aus
	Filter ist noch verpackt	Entfernen Sie Verpackung des Filters vor der Benutzung
	Zu wenig Lufteinlass	Sorgen Sie für ausreichenden Abstand von ca. 30 cm zu allen Seiten
Schlechte Luftreinigung	Filter nicht korrekt eingesetzt oder verschmutzt	Stellen Sie sicher, dass der Filter korrekt sitzt
	Zu großer Raum	Verwenden Sie den Luftreiniger in einem kleineren Raum
	Lufteinlass oder -auslass ist blockiert	Sorgen Sie für freie Öffnungen
Filter-Anzeige leuchtet noch nach Filter-Wechsel	Die Filter-Anzeige wurde nicht korrekt zurück gesetzt	Setzen Sie die Filteranzeige erneut zurück (s. S. 5)
Luftreiniger schaltet sich selbsttätig ab, ohne dass ein Timer aktiv war	Luftreiniger ist defekt	Trennen Sie den Luftreiniger vorsichtig vom Strom. Benutzen Sie das Gerät nicht mehr. Kontaktieren Sie Ihren Verkäufer oder FeinTech.
Luftreiniger piept mehrere Male nach dem Einschalten und läuft nicht		

Entsorgung der Verpackung

Die Verpackung Ihres Gerätes besteht ausschließlich aus wiederverwertbaren Materialien. Bitte führen Sie diese entsprechend sortiert wieder dem „Dualen System“ zu. Über aktuelle Entsorgungswege informieren Sie sich bitte bei Ihrem Händler oder Ihrer kommunalen Entsorgungseinrichtung / Recyclinghof.

Entsorgung des Gerätes

Altgeräte sind kein wertloser Abfall. Durch umweltgerechte Entsorgung können wertvolle Rohstoffe wieder gewonnen werden. Dieses Produkt darf am Ende seiner Lebensdauer nicht über den normalen Haushaltsabfall entsorgt werden, Erkundigen Sie sich in Ihrer Stadt oder Gemeindeverwaltung nach Möglichkeiten einer Umwelt- und sachgerechten Entsorgung des Gerätes zwecks Recycling. Dieses Gerät ist entsprechend der Richtlinie 2002/96/EG über Elektro- und Elektronik-Altgeräte (WEEE) gekennzeichnet.



Das Symbol auf dem Produkt, der Gebrauchsanleitung oder der Verpackung weist darauf hin. Die Werkstoffe sind gemäß ihrer Kennzeichnung wiederverwertbar. Mit der Wiederverwendung, der stofflichen Verwertung oder anderen Formen der Verwertung von Altgeräten leisten Sie einen wichtigen Beitrag zum Schutze unserer Umwelt.

CE Konformitätserklärung



Dieses Gerät trägt das CE-Zeichen und erfüllt alle erforderlichen EU-Normen. Hiermit erklären wir, die Spreewald Kommunikationstechnik GmbH, dass dieses Gerät der Niederspannungsrichtlinie LVD-Direktive 2014/35/EC und RoHS-Direktive 2011/65/EU entspricht. Die formelle Konformitätserklärung erhalten Sie unter <http://feintech.eu/ce> oder auf Anfrage.

FeinTech® ist eine eingetragene Marke der Spreewald Kommunikationstechnik GmbH
Radensdorfer Hauptstr. 45 a · 15907 Lübben (Spreewald) · Germany

info@feintech.eu · WEEE-Reg.-Nr. DE15618234
Service-Hotline +49 3546 239 8855

www.feintech.eu · **facebook.com/feintech**